



Captura (Captura 100 MIFARE®)

快速入门指南

Content

Page

一般说明 / 技术规格 / 安全预防措施	2
保养和维护 / 工厂设置 / 功能说明	3
发射卡概述	4
系统组件和包含内容	5
尺寸	6
安装在非金属表面上	7
安装在金属表面	9
入门和电池更换 / 编程技巧提示步骤	10
使用安装卡 / 编程主卡	11
编程主卡 / 关闭和打开	12
未经授权的发射卡 / 设施管理器功能 / 紧急打开	13
删除单个发射卡 / 删除所有转发卡	14
更改操作模式	15
停用和激活音频信号 / 重置到出厂设置	16
自动锁定的激活和停用	17
激活和停用无限共享使用 / 电池警告	18
重新排序主卡 / 固件更新 / 处理 / 故障排除	19

一般说明

Captura 100 MIFARE 锁®基于 RFID 技术的电池供电电子家具锁，用于建筑物内的生活和办公区域。这些操作说明提供有关如何在无错误的情况下操作电子锁系统的信息。将操作说明保存在易于得到的位置。不当使用可能会破坏电子锁系统并导致一些保修索赔的损失。

在进行安装、调试和编程之前，请务必遵守所有警告并阅读操作说明。可以使用我们的锁和锁定系统配合其他制造商的产品机制，但必须在每种情况下检查其兼容性。对于因不兼容而造成的损坏或损失，我们概不负责。

文本和图示已经为您准备。但是，对于可能发生的任何错误，不承担任何责任。技术规格以及系统项目的范围如有更改，恕不另行通知。

注意：锁可以由主卡和编程卡配置或使用 LEHMANN 管理软件 LMS。这些操作说明描述了如何使用电子锁系统与主卡和编程卡。该软件LMS和相应的文档可以在 <https://lms.lehmann-locks.com>找到。

技术规格

频率	13, 56 兆赫 必须遵守关于允许无线电频率的国家立法。
技术	MIFARE® Classic, MIFARE® DESFire® EV1, EV2
支持的发射卡	与以下 RFID 发射卡兼容： · MIFARE® Classic / MIFARE® DESFire® / ISO 14443A 必须检查现有的发射卡的兼容性！ MIFARE Classic 版感应卡只适用于“指定模式”。 MIFARE Classic 版感应卡不适用于雷曼管理软件。 设配2.x版本的锁体时，需要通过主卡或雷曼管理软件LMS2.x,以及带有LEH-MANN Transponder应用程序并支持NFC功能的安卓智能手机进行该设配操作。
能源供应	1 x CR123A
工作温度	-5 ° C 至 +60 ° C
存储温度	-25 ° C 至 +70 ° C
读取距离	使用 LEHMANN 用户卡 (MIFARE® DESFire® EV1) 时读取距离可达 30 mm。 其他发射卡的读取距离可能较短，必须提前检查。家具的材料会影响阅读距离。 因此，建议对家具进行有关阅读距离的测试。
类型指定	L3NF13CX



安全措施

- 将电池和锁包装好进行运输，以便避免发生短路（有爆炸和火灾的风险）。
- 更换电池时，请确保电池的极性和位置正确！
- 正确处理废旧电池！
- 不要加热电池，将它们拆开或短路！
- 切勿将电池投入明火！
- 电池不得充电！
- 使产品远离儿童，因为小零件可能被吞咽！
- 任何吞下电池的人必须立即寻求医疗建议！
- 电池损坏和/或泄漏可能导致酸灼伤和/或中毒！

护理和维护

- 请勿将任何液体溅到锁体的任何部件，切勿将部件浸入任何液体中。
- 产品不应暴露在阳光直射下。
- 仅用干净、柔软、潮湿的布清洁锁体和部件。
- 请勿使用任何含有磨料或溶剂的清洁剂，因为这些清洁剂可能会损坏外壳。
- 对操作说明中描述的任何电子和机械部件的处理不当或以其他任何方式操作可能导致其故障和损失。
- 及时更换电池。当锁发出相应的电池警告后请立即更换电池。

出厂设置

此时，可以使用一个或多个安装卡上锁或开锁。主卡进行编程后，锁会处于操作模式“固定配对”，安装卡无法再使用。

功能描述

借助 Captura 100 MIFARE® 锁，您可以方便地锁定和解锁您的家具。基于 13.56 MHz 的非接触式 RFID 技术用作“密钥”。提供两种操作模式：

操作模式	描述
固定配对	发射卡和锁之间有一个固定的配对。用户卡通过主卡对锁进行编程或停用。因此，该系统允许对家具（如橱柜）授予选择性访问权，以便只有持卡的授权人员才能进入。发射卡可在多个锁上同时编程。在“固定配对”操作模式下，每个锁最多可编程 250 个不同的发射卡。
一次配对	使用用户卡，用户可以选择使用任何闲置的锁/储物柜。无法使用主卡对用户卡进行编程。如果使用用户卡开锁，则用户卡和锁相互配对。该卡不能在“一次配对”模式下的任何其他锁中使用，锁将不接受任何其他用户卡。仅当用户使用用户卡再次开锁时，才会停用此配对。该卡才可以用于另一个锁。

请注意，在存储、运输和操作期间，带有插入电池的这两个或多个锁之间的距离必须至少为 10 厘米（横向距离）和 15 厘米（前距）。

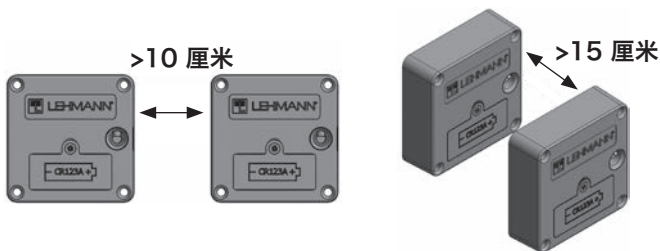

发射卡概述

卡类型	描述
安装卡 (仅适用于装配和测试目的)	安装卡用于组装和测试的目的地, 以便在锁上执行基本功能 (打开和关闭)。此外, 锁可以使用安装卡关闭, 以便将家具顺利运送到目的地。此卡是通用的。任何数量的安装卡都可以在任何锁上使用。不需要事先编程主卡。首次主卡对锁进行编程后, 安装卡对锁将被禁用。安装卡是选配的。
主卡	要完成调试, 必须针对两种操作模式对主卡进行编程。启动和终止编程操作需要主卡。这还包括在“固定配对”模式下对用户卡进行编程。主卡还启用所谓的设施管理器功能和锁的紧急打开功能。每个锁最多可以编程一张主卡。您可以将一个主卡用于多个锁。
用户卡	用户卡用于开锁和关锁。在“固定配对”模式下, 一个锁上最多可以被250个用户卡使用。在“一次配对”模式下, 一个用户卡可以在一个锁上临时使用。可以在“固定配对”模式下对一个用户卡进行编程, 同时在“一次配对”模式下对另一个锁进行编程。
编程卡集	对于某些编程功能, 编程卡需要与主卡一同使用。编程卡集由3个通用编程卡组成: <ul style="list-style-type: none"> · P1: 模式 (模式更改) · P2: 声音 (激活或停用音频信号) · P3: 重置 (重置为出厂设置)
编程卡“自动锁定	通用编程卡“P4: 自动锁定”只能在操作模式“固定配对”中使用。该功能可与主卡一起激活。如果激活此功能, 使用配对的用户卡在“固定配对”模式下打开锁后, 该锁会在5秒后自动关闭。
编程卡“P6: 无限共享使用”	编程卡“P6: 无限共享使用”可以在“共享使用”模式下使用。激活后, 一个RFID转发器可以同时锁定多个锁 (注意: 甚至可以锁定所有的锁!), 而不是在这种操作
更新卡	除了主卡外, 您还将收到更新卡。与主卡一起, 更新卡允许将固件更新加载到此锁中。
Service key	除了主卡外, 您还将收到一张带有单个服务密钥的卡。请小心安全地将服务卡保存好。服务密钥允许您重新订购主卡。没有服务密钥就无法重新订购主卡! 此卡没有电子功能!

关于用户卡, 您可以使用符合 ISO 14443A 的第三方提供商的发射卡 或者 LEHMANN 用户卡。请注意, 使用第三方提供商的用户卡时, 可能会有以下限制:

- 为此锁系统特别设计, 配合使用的 LEHMANN Vertriebsgesellschaft mbH & Co. KG 用户卡的综合安全性可能因为使用第三方用户卡所影响。
- 只有第三方提供商的用户卡具有用户卡的适当写入权限, 才能使用“一次配对”操作模式。
- 不支持带有所谓“随机UID”的发射卡。

第三方供应商的射频发射卡必须先检查兼容性和读取距离。为了达到最高的安全性, 建议基于 MIFARE® DESFire 的发射卡。MIFARE® 射频发射卡被有限使用。

请注意, 安装卡、主卡、用户卡和编程卡必须单独订购。

请小心安全地保管主卡以及带有密钥的服务卡!

系统组件和包含内容

请注意，这些操作说明适用于不同的产品版本。因此，包装内容取决于相应的产品型号。此处显示的产品型号和安装建议适用于厚度为 16-19 mm 的木制家具。在厚度和材料不同的情况下，必须调整用于安装锁和 RFID 读卡器的螺钉。

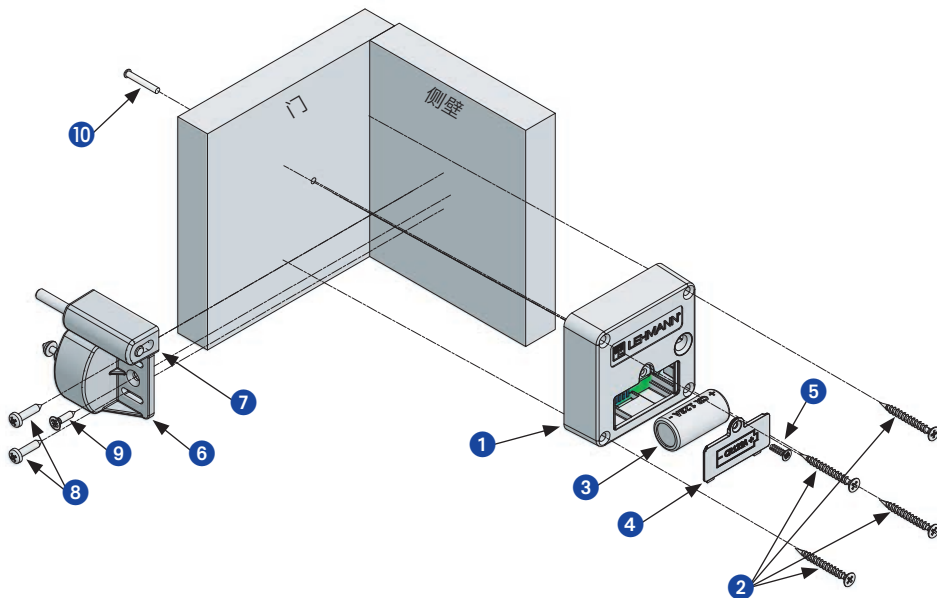

组件:

- | | |
|------------------------------|---------------------------------------|
| 1. 锁 Captura | 6. 锁定销 (此处为 A 型) |
| 2. 4 x 反沉螺钉 3.5 x 35 十字 | 7. 反弹器 (仅可选) |
| 3. 电池 (CR123A) | 8. 2 x 半圆形十字槽头螺丝 3.5 x 16, 用于锁定销 |
| 4. 电池仓盖 | 9. 1 x 反沉螺钉 3 x 13 十字槽头 (仅适用于锁定销类型 A) |
| 5. 1 x 热塑性螺钉 3 x 10, 用于 电池仓盖 | 10. 透光管 (仅可选) |

尺寸

锁体Captura

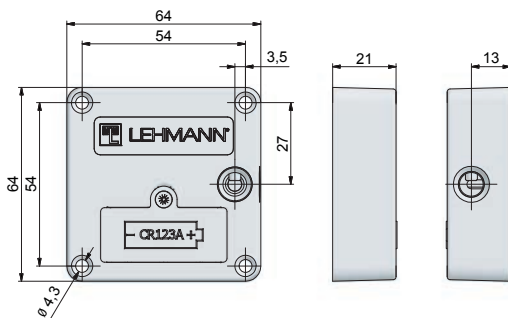

5

有尺寸 (以毫米为单位)。

锁定销SD类型 A

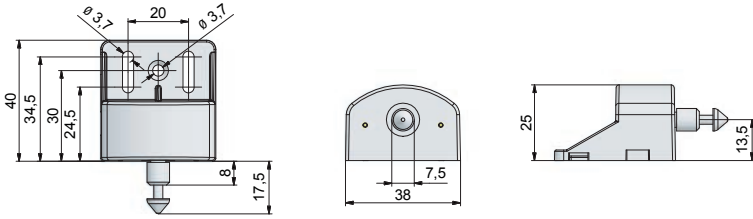

锁定销 SD 类型 A, 带反弹器 A1

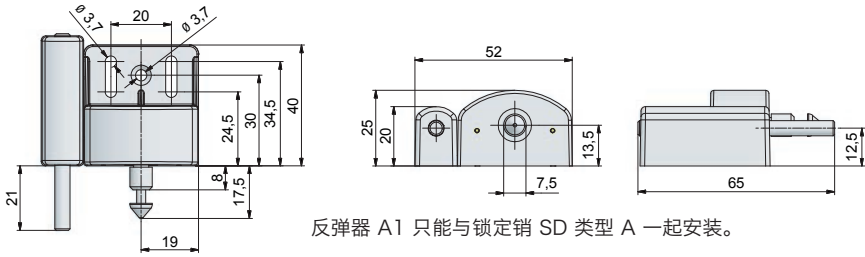

锁定销 SD 类型 B

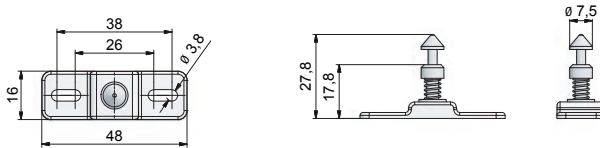

用于金属面板的前盖 C1

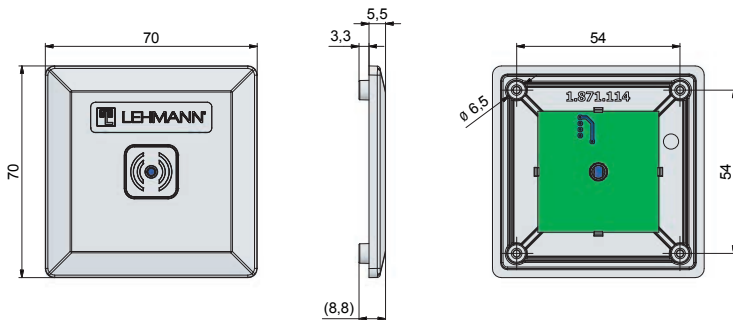

可选择安装传光管，以在家具正面显示光信号。

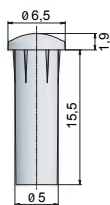

导光柱O16.1 适用于
16-21mm厚度的木
制板材。

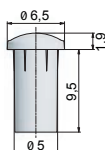

导光柱O10.1 适用于
10-15mm厚度的高压
板（防火板HPL）。

重要提示: 仅在锁解锁时安装锁。拧紧所有螺钉。打开柜门后执行所有编程过程和功能检查。以确保发生故障时，您始终可以触及所有组件
必须在每一个项目的基础上检查反弹器A1与弹簧铰链的结合使用情况

安装在非金属表面上

使用锁定销 SD A 型安装锁，例如铰链门：

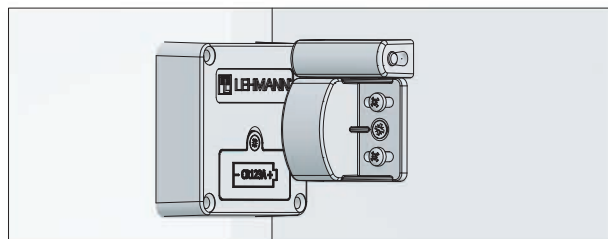
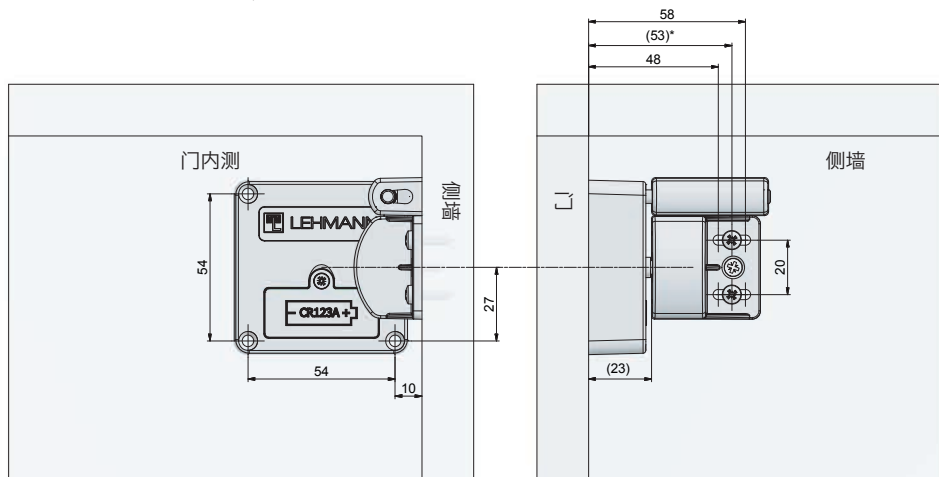

请注意，传光管可以作为选择安装。没有传光管，只有声学信号可用。

安装传光管：

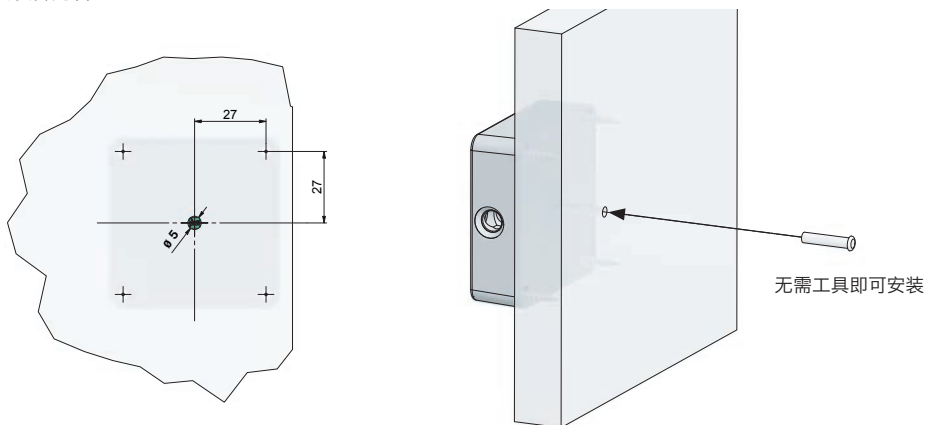

使用锁定销 SD 类型 B 安装锁，例如抽屉：

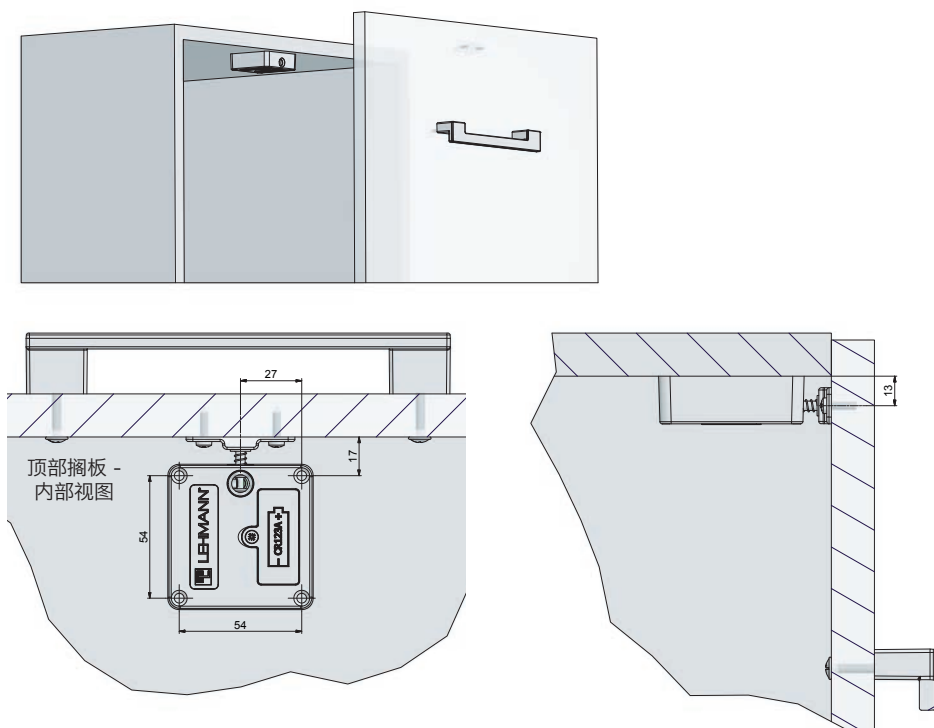

请注意：如果没有安装指示灯管，则建议在锁安装位置的背面中心位置贴上RFID标识，以便于使用RFID卡。

如何使用雷曼RFID标识：

- 1) 揭下背面贴纸。
- 2) 将带有RFID标志的不干胶贴纸贴在门外侧，位于锁安装背面的中心位置。
- 3) 请小心的将外层塑料膜揭走，只保留RFID标志，让其贴牢在门上。



安装在金属表面上

在金属表面上安装锁时，需要适用于金属表面的盖板C1。不需要单独的传光器，因为传光器已集成在盖中。仅适用于厚度为 0.5 - 2.5 mm 的单层钢门。

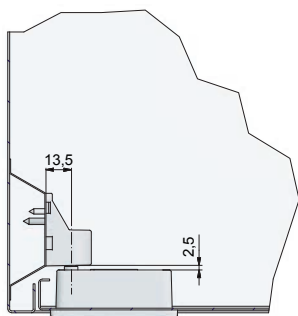
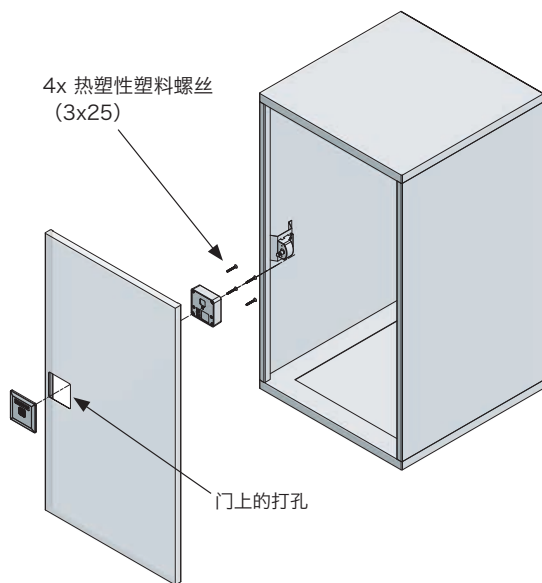

门内需要打孔

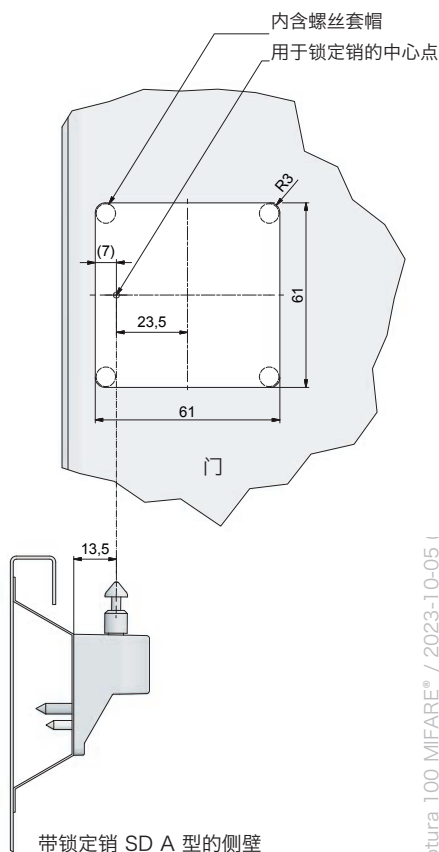

开始使用和更换电池

1. 卸下电池舱盖螺丝，打开电池舱盖
2. 装入电池，请注意确认电池电极的位置，
电池装入后会有长提示音和指示灯信号
3. 然后关上电池舱盖，扭紧螺丝

注意: 仅使用 CR123A 电池。
将电子锁安装至家具上后再插入电池。

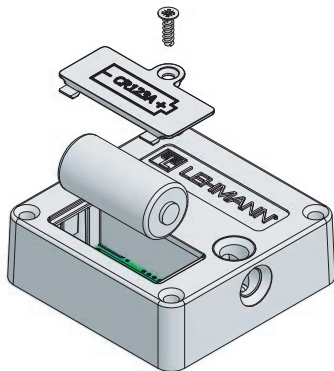

插入电池

电池正确插入电池仓。





以下编程步骤的提示

编程过程关闭前，闪烁黄色信号灯以及提示音信号会持续5秒钟作为提示通知。

光信号仅在安装

可选的传光管后可用。信号灯和音频信号按如下方式进行区分。

光信号

-  快速闪烁
-  短闪
-  长闪

音频信号

-  短
-  长

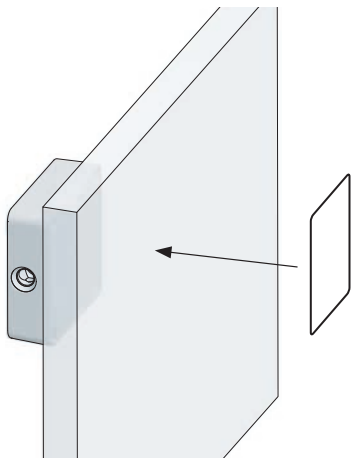

RFID 天线位于锁的背面。
始终将发射卡直接贴近锁中心区域。

使用安装卡（可选）

在安装过程中，可以使用一个或多个安装卡。安装卡已准备就绪，可立即使用，不必进行编程。使用安装卡，可以在锁上执行基本功能（打开和关闭）。无法使用安装卡对用户卡进行编程。一旦对主卡进行编程，安装卡就不能再在锁上使用。

上锁	
 <p>持安装卡 贴近锁前部</p>	
开锁	
 <p>持安装卡 贴近锁前部</p>	

编程主卡







无论所需的操作模式如何，在进一步编程和操作之前，必须始终被主卡进行编程。每个锁只能编程一张主卡！锁关闭时和打开时，可以执行主卡的编程。如果锁在主卡编程后关闭，下一步必须是紧急打开（请参阅紧急打开，P. 13）。

首次编程主卡	
 <p>将主卡贴近锁前部</p>	

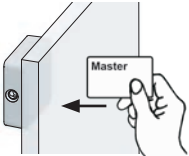
对主卡进行编程后，锁定系统处于“固定配对”模式。如果要在“一次配对”模式下使用锁，接下来要做的是更改操作模式。为此，请按照第 15 页的说明操作，然后继续第 12 页的“关闭和打开”部分。

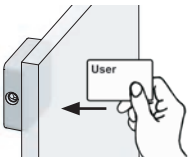
编程用户卡片（仅适用于“固定配对”模式）

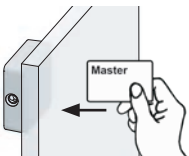
在“固定配对”模式下，每个锁最多可以编程 250 个不同的用户卡。在“一次配对”模式下无法对用户卡进行编程。在“一次配对”模式下，无需使用主卡编程用户卡，即可用用户卡开锁和关锁（请参阅关闭和打开，见下文）。

编程用户卡	
 <p>将主卡贴近锁的前面。</p>	
 <p>将用户卡放在锁前面。卡被接受并编程。此过程可以重复以对多个用户卡进行编程。</p> <p>卡不被接受</p>	 
 <p>将主卡贴近锁的前面。</p>	

编程后，用户卡可以打开和关闭锁。

上锁和开锁

关锁	
 <p>将用户卡贴近锁的前面。</p>	
开锁	
 <p>将用户卡贴近锁的前面。</p>	

未经授权的发射卡

拒绝未经授权的用户卡

 <p>未经授权的用户卡贴近锁前。卡被拒绝。</p>	
---	---

设备经理管理功能

如果授权人员只想检查储物柜是否实际占用，则可以使用母卡打开锁。使用此功能，锁将打开 30 秒，然后自动关闭。在此自动关闭后，授权用户卡可以继续在此“固定配对”模式和“一次配对”模式下使用。关闭前的最后 5 秒会有指示灯和音频信号指示。

设备经理管理功能（30 秒后自动锁定关闭）

 <p>将主卡贴近锁前方</p>	
---	---

紧急开锁







如果当前一个或所有授权用户卡不可用，可以使用主卡进行紧急开锁。请注意，锁在紧急开锁后，始终保持打开状态在“一次配对”模式下，在紧急打开前所使用的用户卡将不能使用。在“固定配对”模式下，用户卡可以继续正常使用。

紧急开锁

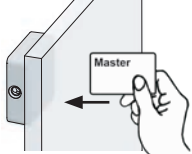
 <p>将主卡贴近锁前方</p>	
 <p>将主卡再次贴近锁前方</p>	

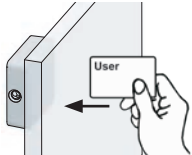
删除单个发射卡 (仅适用于“固定配对使用”模式)

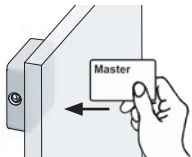

只要在锁上编程了其他用户卡，在删除单个用户卡后，这些卡可以继续在此锁上使用。对于删除过程，锁必须打开。为此，如有必要，首先使用主卡进行紧急开锁（请参阅紧急打开，P. 13）。



删除单个用户卡	
 <p>将主卡贴近锁前方</p>	
 <p>将需要删除的用户卡贴近锁前方</p>	
 <p>将主卡贴近锁前方</p>	

如果用户卡丢失，请按照以下步骤操作。

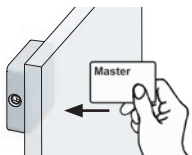
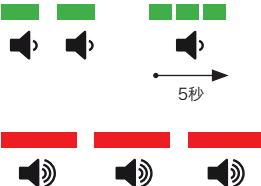
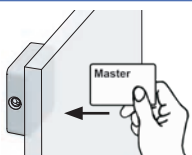
删除所有发射卡 (仅适用于“固定配对使用”模式)



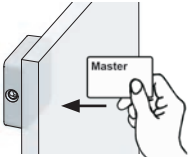



只有在开锁状态时，才能执行删除过程。如果没有授权用户卡，首先使用主卡进行紧急打开。

删除所有用户卡	
 <p>重要提示：将主卡放在锁前，直到收到以下所有指示灯和音频信号。</p>	
 <p>重要提示：将主卡放在锁前，直到收到以下所有指示灯和音频信号。</p>	

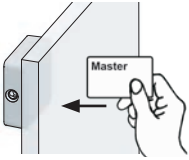
 <p>将主卡贴近锁前侧</p>	
--	---

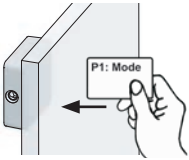
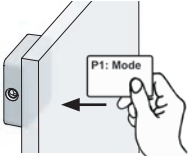
更改操作模式

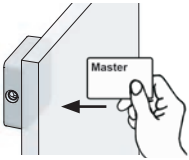
锁有两种模式：“固定配对使用”和“一次配对使用”。当锁处于开锁状态时，您可以选择更改模式。为此，需要主卡和编程卡“P1：模式”。编程卡必须与LEHMANN Vertriebsgesellschaft mbH & Co. KG单独购买。这些卡是通用的。







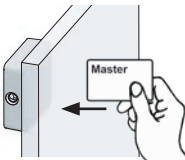

更改操作模式	
 <p>持主卡贴近锁前方</p>	
 <p>在锁前方贴近编程卡“P1：模式”。选择“一次配对使用”模式。</p>  <p>在锁前方贴近编程卡“P1：模式”。选择“固定配对使用”模式。</p>	<p>一次配对模式</p>  <p>固定配对模式</p> 
 <p>持主卡贴近锁前方</p>	

停用和激活音频信号

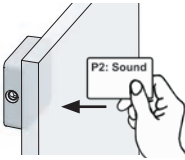
锁在交付时激活了音频信号。您可以选择借助主卡和编程卡“P2：声音”以停用音频信号。为此，锁必须在开锁状态。建议只有在带有 LED 的 RFID 读卡器安装在家具板材外时，才停用音频信号。否则，无论是指示灯信号还是音频信号都不会传递给用户，从而使编程和可能操作变得困难。

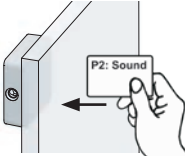
请注意，电池警告和更改操作模式的音频信号无法停用。

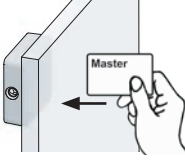
编程卡集必须与LEHMANN Vertriebsgesellschaft mbH & Co. KG 单独购买。这些卡是通用的。
The cards are for universal use.







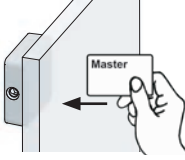

停用和激活音频信号	
 <p>持主卡贴近锁前方</p>	
 <p>在锁前方贴近编程卡“P2：声音”。音频信号已停用。</p>	<p>音频信号停用</p> 
 <p>再次将编程卡“P2：声音”贴近锁前方。音频信号再次激活。</p>	<p>音频信号被激活</p> 
 <p>持主卡贴近锁前侧</p>	

重置为出厂设置（重置）

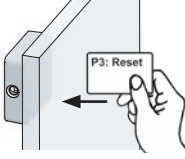
如果需要重置为出厂设置，则锁会被删除所有已经编程过的主卡和用户卡。之后使用安装卡可以执行基本功能（关闭和打开）。螺栓缩回，锁必须用主卡重新编程。

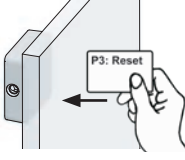
复位功能可在主卡连同编程卡“P3：复位”的帮助下使用。为此，

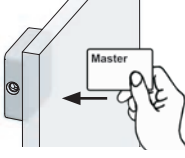
锁必须在开锁状态。编程卡集必须与LEHMANN Vertriebsgesellschaft mbH & Co. KG 单独购买。这些卡是通用的。



重置为出厂设置	
 <p>持主卡贴近锁的前方。</p>	
 <p>在锁前方贴近编程卡“P3：重置”。</p>	
 <p>再次在锁前方贴近编程卡“P3：重置”。</p>	
 <p>持主卡贴近锁的前方。</p>	 <p>10秒钟之后</p>





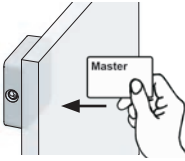

激活和停用自动锁定

使用编程卡“P4：自动锁定”时，“自动锁定”功能可在操作模式“固定配对”下激活和停用。激活功能后，使用授权用户卡打开锁 5 秒后，锁将自动关闭。建议授权用户卡后激活“自动锁定”。

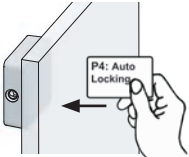
可以使用主卡连同编程卡“P4：自动锁定”来执行该功能。为此，锁必须处于“固定配对使用”模式下且处于开锁状态。如果操作模式发生改变，则此功能将自动停用。编程卡必须与 LEHMANN Vertriebsgesellschaft mbH & Co. KG 单独购买。该卡可以普遍使用。

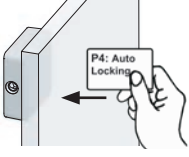
注意：如果“自动上锁”功能被激活，开锁后立即将主卡贴近读卡器，以开始编程。否则，电子锁将在 5 秒后自动上锁。对于任何编程操作（包括用户卡编程），锁必须处于开锁状态。

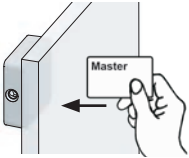
激活或停用功能自动锁定	
 <p>将主卡贴近锁的前方。</p>	

 <p>再次将编程卡“P4: 自动锁定”贴近锁前。自动上锁已激活。</p>	<p>自动上锁已激活。</p> 
 <p>再次将编程卡“P4: 自动锁定”贴近锁前。自动上锁已停用。</p>	<p>自动上锁已停用。</p> 
 <p>将主卡贴近在锁的前方。</p>	

激活和停用无限共享使用

通过主卡和 "P6: 无限共享使用" 编程卡，该功能可以在 "共享使用" 模式下被激活和停用。激活后，一个 RFID 转发器可以同时锁定几个锁（注意：甚至可以锁定所有的锁！），而不是在这种操作模式下每个转发器只能锁定一个锁。要激活和停用该功能，锁必须处于打开状态。设置过程与激活

电池警告

锁定系统配备了电池管理系统，该系统使用音频和指示灯信号，指示在电池电量降低时需要更换电池。电池警告分两个阶段进行：

<p>电池警告阶段 1</p>	
<p>在可以执行操作（关闭/打开/编程）之前，会给出电池警告。应更换电池。 电池警告也会每 60 分钟发出一次。</p>	

<p>电池警告阶段 2</p>	
<p>锁只能打开。在锁打开之前，会发出电池警告。必须立即更换电池。 电池警告也会每 60 分钟发出一次。</p>	

即使没有电源，设置也会保存（例如，在更换电池的情况下，或者电池应完全耗尽）。电池更换应在 2 分钟内完成。

重新订购主卡

使用此锁系统，您可以选择自费订购主卡。为此，您获得了服务密钥和主卡。请小心安全地保管维修密钥。通过服务密钥，可以重新订购在指定的主卡。

要重新订购这些卡，请通过以下电子邮件地址联系 LEHMANN Vertriebsgesellschaft mbH & Co. KG: sales@lehmann-locks.com

在您的电子邮件中，请向我们提供您的联系人信息和服务密钥。在您的电子邮件中，请说明您需要的替换卡数量。

固件升级

您可以选择更新锁的固件。为此需要特殊的适配器。此锁的固件更新仅在www.lehmann-locks.com（例如：出于技术原因）在网站上提供。您将收到有关操作和安装以及固件更新的进一步信息。



丢弃处理

按照当地法规和准则处理电子锁。取出电池，并按照国家规定单独处理。处理部分放电的电池时，请确保电池电极之间没有短路（有爆炸和火灾的风险）。

故障排除

在以下概述中，您可以看到指示故障的音频和指示灯信号：

	发射卡无法编程。	可能的原因： <ul style="list-style-type: none">· 存储空间已用完· 卡不兼容· 主卡尚未编程
	锁门警告： 锁门无法退回到结束位置	故障可能原因： <ul style="list-style-type: none">· 挡片或者锁没有正确安装· 家具门没有完全关闭
	电池警告 第 1 阶段	建议您更换电池。
	电池警告 阶段 2	必须立即更换电池。

LEHMANN Vertriebsgesellschaft mbH & Co. KG

Postfach 26 20 • D-32383 Minden

Fon +49 571/50 599-0 • Fax +49 571/50 599-822

info@lehmann-locks.com • www.lehmann-locks.com

DIN EN ISO 9001:2015 zertifiziert